

ESQUEMAS DE CONEXIÓN MECANISMOS SIMON 73

Mecanismos básicos

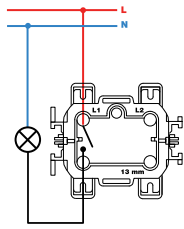

Interrupor Unipolar

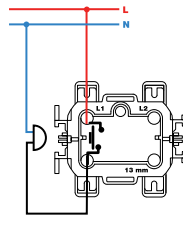

Pulsador

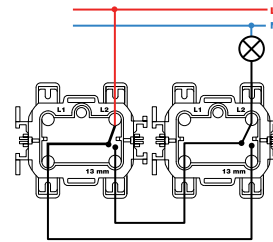

Interrupor Bipolar

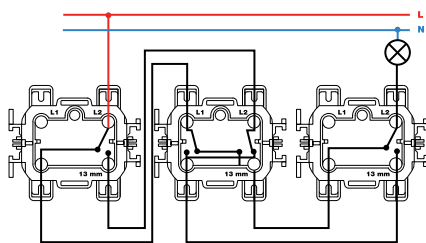

Conmutador cruce

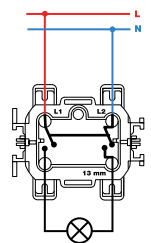

Interrupor Bipolar

Mecanismos con luminoso

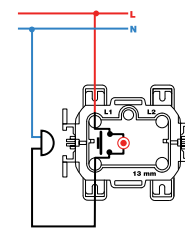

Pulsador

ESQUEMAS DE CONEXIÓN MECANISMOS SIMON 77

Mecanismos básicos

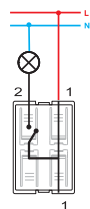

Interrupor Unipolar
7700101-039

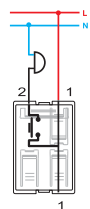

Pulsador
7700150-039

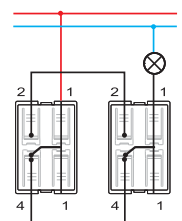

Conmutador
7700201-039

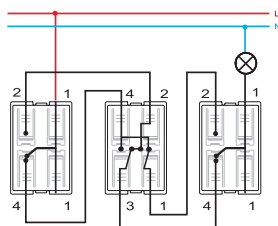

Conmutador Cruce
7700251-039

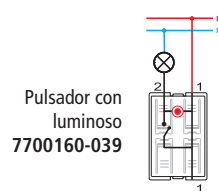

Pulsador con luminoso
7700160-039

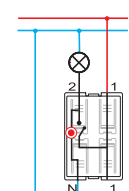

Interrupor con piloto
7700112-039

ESQUEMA DE CONEXIÓN TOMAS DE TELÉFONO SIMON 27, 28, 31, 32, 75, 82 Y 88

Correspondencia entre el color del conductor y los terminales

Terminal Rotulado	Color del Conductor
2	Amarillo
TX	Rojo
L2	Blanco
L1	Marron
TS	Verde
T	Azul



Normal

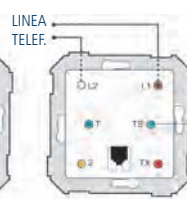

Normal con botón transferencia

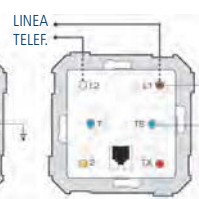

Normal con timbre supletorio sin condensador

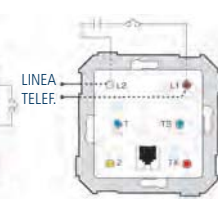

Timbre supletorio con condensador

DIMENSIONES PLACAS PARA ESPACIOS REDUCIDOS SIMON 27/82 CENTRALIZACIONES

Instalación sin caja de empotrar

1 elemento

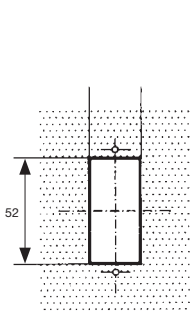

2 elementos

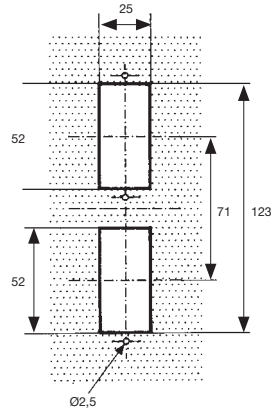

Instalación con caja de empotrar

1 elemento

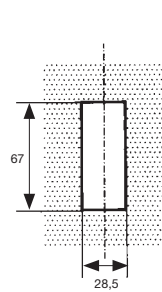

2 elementos

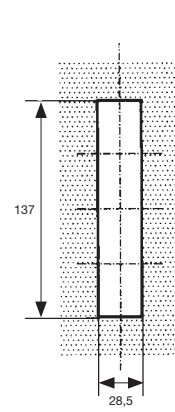

ESQUEMAS DE CONEXIÓN MECANISMOS PARA PERSIANAS SIMON 27, 28, 31, 75, 82 Y 88

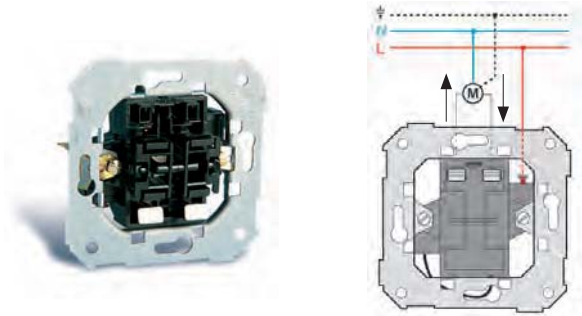

ESQUEMA DE CONEXIÓN MECANISMOS PARA TARJETA SIMON 28, 31, 75, 82 Y 88

Artículo 75559-39 + 75963-39

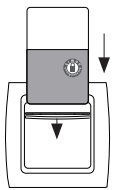

Para el correcto funcionamiento del tarjetero, la tarjeta codificada se debe introducir tal como indica el dibujo.

Artículos 75558-39 y 75559-39

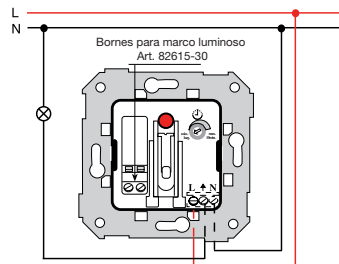

Conexión sin relé máximo 5A (2A inductiva) 75558-39.
Conexión sin relé máximo 550W 75559-39.

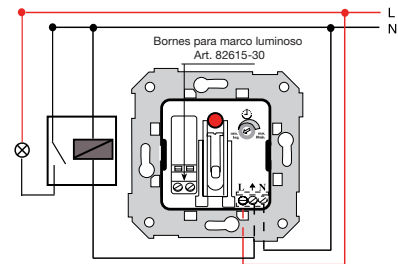

Conexión con relé.

Artículos 26526, 75526, 26550 Y 75550

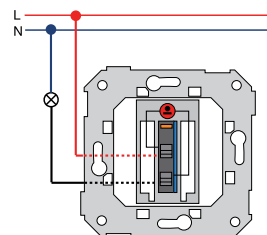

Conexión sin relé máximo 6A (2A inductiva).

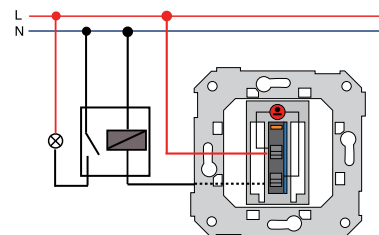

Conexión con relé.



Información técnica

TOMAS DE SEÑAL PARA RTV - SAT. SIMON 73



Modelo		73487-69	73488-69	73486-69
		● Intermedia	○ Final	● Unica
Cantidad de Tomas por Línea		4	1	1
Atenuación (dB)	De paso R-TV	1	-	-
	SAT	1,5	-	-
	Desacoplo R-TV	13	9	0,5
	SAT	11	10	1
Aislamiento TV - R dB		>15	>10	>12
Blindaje dB		>75		
Impedancia		75		
Conectores de salida		IEC 9,5 mm. Ø		
Banda de frecuencia		R-TV	5 - 860 MHZ	
		SAT	950 - 2150 MHZ	

- 73487-69 INTERMEDIA
- 73488-69 FINAL
- 73486-69 UNICA

Instrucciones de montaje

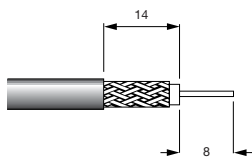

Preparar cuidadosamente el cable a las medidas indicadas en el gráfico.

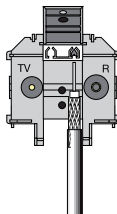

Levantar la brida-bisagra y colocar el (o los) cables según el gráfico.

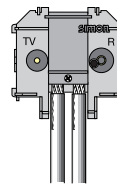

Sin más, atornillar fuertemente la brida.

ESQUEMAS DE CONEXIÓN: MECANISMOS DIGITALES CON DISPLAY SIMON 27, 28, 31, 75, 82 Y 88

Programador horario para persianas digital con display.

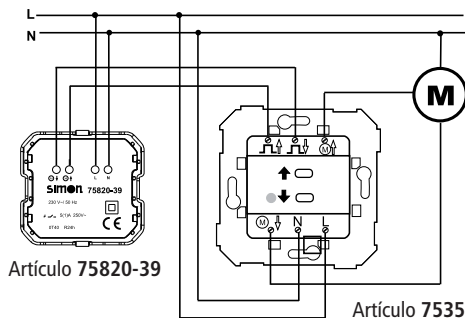

Artículo 75820-39

Artículo 75358-39

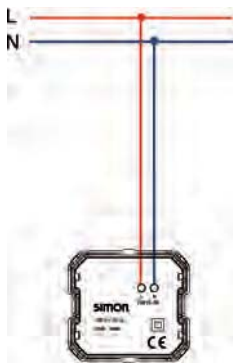

Reloj digital con display
Art. 75815-39

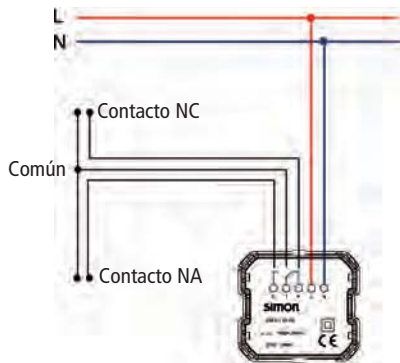

Cronotermostato digital con display. Art. 75817-39
Termostato digital con display. Art. 75816-39

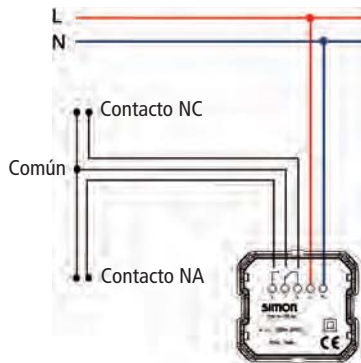

Interruptor horario digital con display. Art. 75818-39
Interruptor horario astronómico digital con display. Art. 75819-39

NOTA: Los contactos NA y NC son libres de potencial, en caso de necesitar fase, conectarla al contacto común.

ESQUEMAS DE CONEXIÓN PARA PERSIANAS POR IR SIMON 75, 82 Y 88

Artículo: 75358-39

- Receptor para persianas por infrarrojos.
- Potencia máxima 700 W/VA 230 V~
- Posibilidad de control centralizado mediante: pulsador doble para persianas. (Art. 75331-39), receptor IR para persianas (Art. 75358-39), programador horario para persianas (Art. 75820-39) y/o Simon VOX.2 (Art. 81033-39).

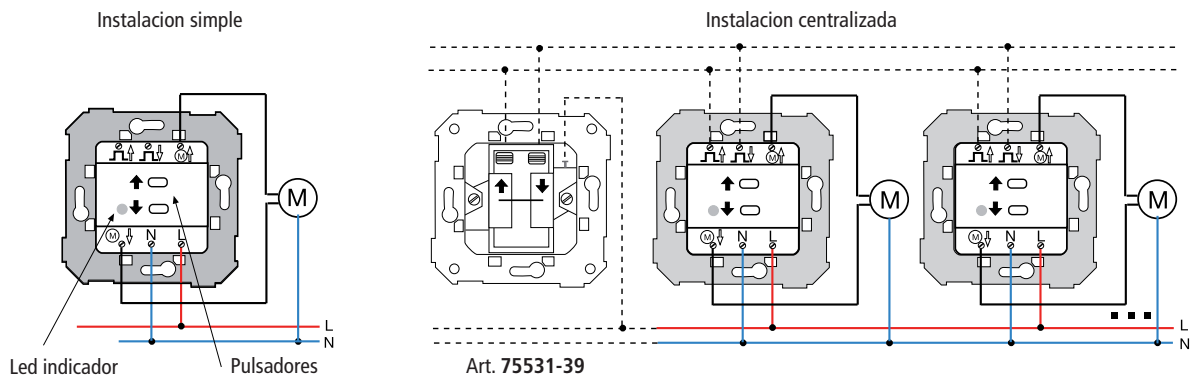

DETALLES TÉCNICOS MANDO A DISTANCIA SIMON 27, 28, 31, 75, 82 Y 88



MANDO A DISTANCIA (IR)

Artículo: 75350-69

Funcionamiento

Los receptores (regulador e interruptores (Arts. 75355-39, 75356-39 y 75357-39) se suministran por defecto programados en el canal 1 (tecla nº 1).

El receptor de persianas (art. 75358-39) por defecto el 1 sube y el 2 baja persianas. Para el receptor de creación de escenas (art. 75326-39) ver sus instrucciones.

Las teclas no numéricas actúan sobre cualquier receptor dentro de su alcance de transmisión (entre 6 y 9m).

Teclas numéricas

En interruptores (art. 75356-39 y 75357-39): pulsación corta conecta/desconecta la carga.

En reguladores (art. 75355-39): pulsación corta conecta/desconecta la carga.

Pulsación mantenida regula la carga con cada nueva pulsación se invierte el sentido de la regulación.

En persianas (art.75358-39): pulsación corta activa/desactiva la maniobra. Se utilizan dos teclas numéricas, una para subida y otra para bajada.

Teclas programación de receptores

Previamente a la **Prog** () deberán conectarse las cargas asociadas al receptor a través de su pulsador manual (mantener pulsado durante la programación).

Tecla: **Prog** se utiliza para cambiar el canal (tecla numérica) asociada al receptor.

- Enfocando al receptor activado, pulsar tecla **Prog** seguidamente pulsar el canal (tecla numérica del 0 al 9) que deseamos asociar al receptor, este nos confirmará con unos parpadeos que ha recibido la señal, finalizamos pulsando la tecla **Prog**.

NOTA: En persianas programar siempre dos teclas una para subida y otra para bajada.

Tecla: () se utiliza para desconectar reguladores e interruptores pasados los minutos programados, entre 1 y 999, no tiene efecto en persianas.

- Enfocando al receptor activado, pulsar tecla (), este nos confirmará con unos parpadeos que ha recibido la señal, seguidamente pulsar los minutos que deseamos temporizar, finalizamos pulsando la tecla ().

NOTA: Para la anulación de la temporización: es necesario programar a 0 minutos.

Tecla: () se utiliza para activar / desactivar la señal sonora del receptor.

Teclas funciones

Tecla: **total** enciende interruptores y sube persianas (arts. 75356-39, 75357-39 y 75358-39).

En reguladores (art. 75355-39) pulsación corta, regula al 100 % pulsación mantenida para obtener el nivel de iluminación deseado, con cada pulsación se invierte el sentido lumínico.

Tecla: **25%** poner al 25% la intensidad de los reguladores. No tiene efecto en interruptores ni persianas.

Tecla: **Off** Apaga reguladores e interruptores, baja persianas.

- Para artículos:**
- 75357-39** Interruptor/conmutador triac IR.
 - 75355-39** Regulador de Tensión IR.
 - 75356-39** Receptor para persianas IR.
 - 75326-39** Interruptor/conmutador IR. Creación de escenas.

Artículo	75350-69
Alimentación	1 Pila 3V CR2025
Consumo	50mA (aprox.) en transmisión
Alcance	6-9m
Longitud de onda	890nm
Ángulo de emisión	60°
Rango de temperaturas	Operativo: +0°C a +50°C Almacenamiento: -40°C a +70°C Humedad: 10 a 90% (sin condensación)
Teclas de control	16
Dimensiones	95 x 42 x 12mm
Marcado	CE
Normativa	EN55022:1998 EN61000-3-2:2000 EN61000-3-3:1995 EN55024:1998 EN61000-4-2:1995 EN61000-4-3:2002 EN61000-4-4:2004 EN61000-4-5:1995 EN61000-4-6:1996 EN61000-4-11:2005